



Fenêtres



Portes

L'ALUMINIUM FENÊTRES & PORTES

PAR FPÉE



/ ÉDITO

Créée en 1981, l'entreprise FPEE est aujourd'hui reconnue pour son sérieux, son savoir-faire et sa capacité d'innovation. Le service auprès des clients, la qualité et le contrôle de la fabrication de ses produits sont ses priorités.

Avec plus de 40 ans d'expérience, ce sont plus de 150 000 menuiseries qui sont fabriquées chaque année dans ses usines situées dans le Nord et l'Ouest de la France. Portes et fenêtres sur-mesure en PVC, RFP®, Alu et Bois, ainsi que des portails et volets en PVC et Alu ; FPEE vous propose une offre multi matériaux parmi les plus larges du marché pour mieux répondre à vos attentes.

Reconnus dans la profession pour leur savoir-faire, ses 650 salariés s'emploient quotidiennement à vous garantir la qualité

sans faille de ses menuiseries, réalisées au millimètre près et répondant aux normes et labels les plus stricts. Tous les ans, nos menuiseries sont labellisées Origine France Garantie par Bureau Veritas.

Soucieuse de la protection de notre planète, FPEE s'applique chaque jour à réduire son impact sur l'environnement par la gestion durable de ses sites de production, le recyclage de ses déchets et la labellisation de la qualité de ses différents process.

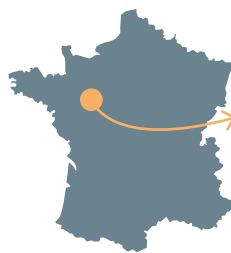

Brûlon
(Sarthe)



/ FABRICATION

Laquage des profils,
jusqu'à 1200 teintes disponibles

Barrettage
et usinage des profils

Assemblage des cadres (équerrage,
collage et étanchéité des angles)



/ LABELS ET CERTIFICATIONS

FABRICATION



Selon dispositions du certificat Fenêtres, ces labels garantissent une qualité de fabrication des profilés Aluminium permettant la réalisation de châssis, sous homologation CSTB.

Les normes NF-CSTBat et Acotherm sont accordées aux entreprises qui satisfont aux exigences d'un cahier des charges détaillé. Elles couvrent uniquement les fenêtres Alu testées par le CSTB.

LAQUAGE



Garantie du laquage de l'aluminium.



Garantie de la préparation de surface avant laquage.

VITRAGE



Garantie de la qualité et l'étanchéité des doubles vitrages pendant 10 ans.

/ L'UNITÉ ALUMINIUM



Située dans l'Ouest de la France, notre unité de fabrication de menuiseries aluminium fabrique des fenêtres, portes-fenêtres et portes d'entrée. Un savoir-faire de plus de 40 ans certifié et reconnu dans toute la profession vous garantissant la qualité de nos menuiseries.



25 000 m²
dédiés
aux menuiseries ALU



120
salariés



50 000
menuiseries
fabriquées par an

Sertissage des angles

Pose du vitrage et des quincailleries

Emballage et envoi des menuiseries



/ SOMMAIRE

Sécurité	P. 4	Fenêtres – Ouvrant coulissant	P. 30-33
Performances	P. 5	Portes-fenêtres – Ouvrant coulissant	P. 34-37
Couleurs	P. 6-7	Portes-fenêtres – Ouvrant à galandage	P. 38-41
Cas spéciaux	P. 8	Descriptif – Ouvrant coulissant	P. 42-43
Accessoires	P. 10-11		
		Portes d'entrée	P. 44-47
Fenêtres - Ouvrant à la française	P. 14-17	Descriptif – Portes d'entrée	P. 48-49
Fenêtres - Ouvrant oscillo-battant	P. 18-19	Volets roulants	P. 50-51
Portes-fenêtres - Ouvrant à la française	P. 20-23		
Fenêtres - Ouvrant traditionnel	P. 24-25		
Fenêtres - Fixes	P. 26-27		
Descriptif - Ouvrant à la française	P. 28-29		

FENÊTRES ET PORTES-FENÊTRES

Poignée Sécustik®

Toutes nos menuiseries sont équipées de la poignée de sécurité à verrouillage intégré Sécustik®. Ce système retarde toute intrusion par l'extérieur par manipulation de la crémone.

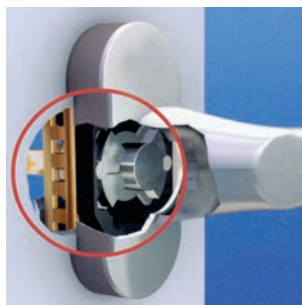

Vitrage sécurité

Les vitrages feuilletés retardataires d'effraction maintiennent le vitrage en place en cas de choc. *Disponible en option.*

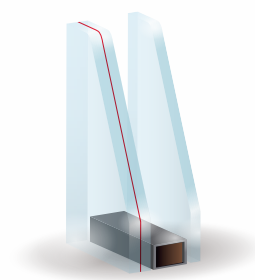

OUVERTURE À LA FRANÇAISE

Systèmes de fermeture

Les portes-fenêtres à la française peuvent être équipées de poignées à clés, poignées rivebloc et serrure 5 points. *Disponible en option.*



Sécurité renforcée

Le profilé central en ABS créé une barrière qui limite l'accès aux gâches de l'extérieur.

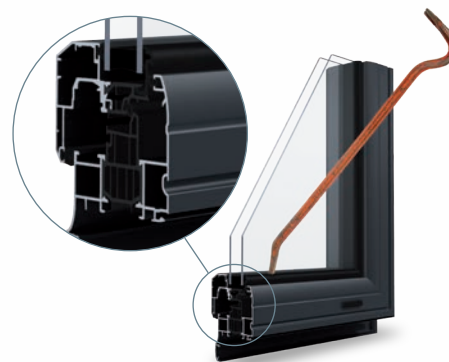

OUVERTURE COULISSANTE

Système de verrouillage

Toutes nos fenêtres coulissantes sont équipées de crémones 3 points avec un système d'anti-fausse manoeuvre permettant de garantir que le vantail est bien verrouillé. *Crémones 2 ou 5 points disponibles en option.*



Sécurité renforcée

Le verrou de pied de montant verrouille le coulissement des vantaux par une clé. *Disponible en option.*



Anti-soulèvement

Les coulissants aluminium sont équipés de ponts hauts assurant l'anti-soulèvement des ouvrants.

PORTES D'ENTRÉE

Serrure automatique

Pour votre confort, les portes Monalu sont équipées de fermeture 5 points de sécurité:

- déclenchement automatique
- manoeuvre à relevage poignée
- manoeuvre à la clé



Serrure équipée d'un cylindre Européen de sécurité débrayable à pistons avec 5 clés et médaillon de propriété.

Systèmes de domotique

Pour votre confort, nos portes d'entrées Monalu peuvent être équipées de serrures connectées.



Nos menuiseries aluminium font l'objet de tests afin de vous garantir les meilleures performances :

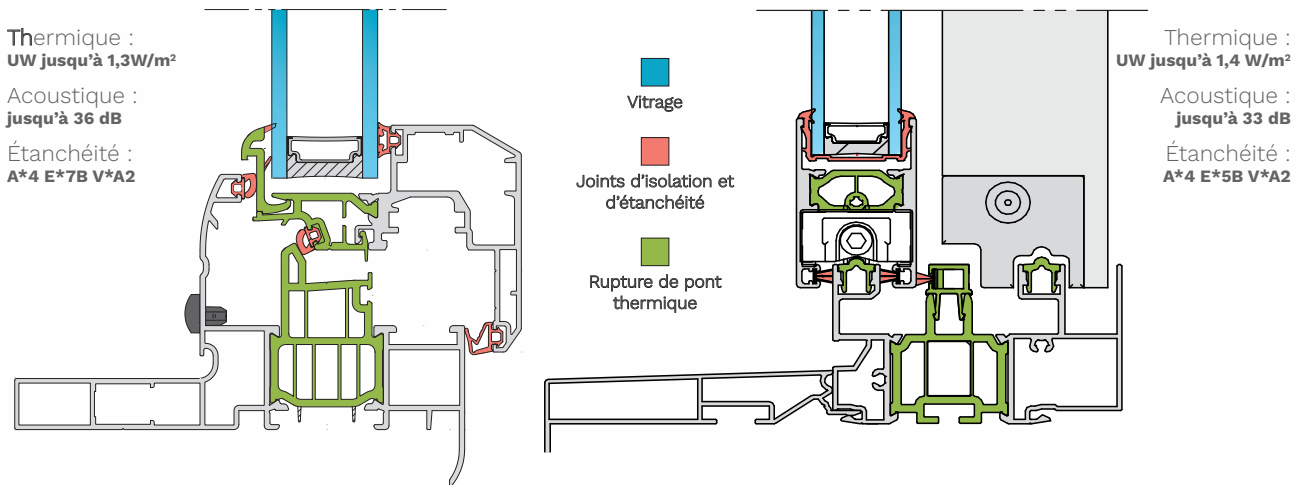

OUVERTURE À LA FRANÇAISE

OUVERTURE COULISSANTE

Toutes ces performances ont été calculées, attestées et labellisées par les organismes officiels les plus éminents. Chaque fenêtre a un niveau de classification AEV en fonction de ses performances :

A perméabilité à l'air - E étanchéité à l'eau - V résistance au vent.

Ouverture à la française SENSATION 2 NEUF et RENO

TYPE D'ISOLATION DU VITRAGE	COMPOSITION	Ug	Uw Fenêtre 1 vantail	Uw Fenêtre 2 vantaux	Uw Porte-fenêtre	Ra,tr (dB)	Label Acotherm	Sw
Thermique	4/20/4	1,1	1,4	1,4	1,4	26 et 28	AC1	0,37 à 0,55
Thermique et phonique	ONE 8/16/4	1	1,3	1,3	1,3	33	AC2	0,37 à 0,55
Sécurité +	SP10/14/4	1,1	1,4	1,4	1,4	33	AC2	0,37 à 0,55
Phonique +	44.2/10/10	1,4	1,7	1,8	1,8	36	AC3	0,37 à 0,55

Ouverture coulissante SENSATION NEUF et RENO

TYPE D'ISOLATION DU VITRAGE	COMPOSITION	Ug	Uw	Ra,tr (dB)	Label Acotherm	Sw
Thermique	4/20/4	1,1	1,5	26 à 28	AC1	0,37 à 0,55
Thermique et phonique	ONE 8/16/4	1,0	1,4	30	AC1	0,37 à 0,55
Sécurité +	SP10/14/4	1,1	1,6	30	AC1	0,37 à 0,55
Phonique +	44.2/12/8	1,3		33	AC2	0,37 à 0,55

Ouverture à la française TRADITION NEUF et RENO

TYPE D'ISOLATION DU VITRAGE	COMPOSITION	Ug	Uw Fenêtre	Sw Fenêtre	Uw Porte-fenêtre	Sw Porte-fenêtre
Thermique	4/20/4	1,1 (Warm Edge)	1,7	0,36 à 0,49	1,6	0,34 à 0,40
Triple vitrage	4/16/4/16/4	0,6	1,3	0,34 à 0,40	1,2	0,34 à 0,40

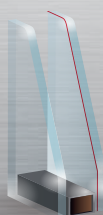

Vitrage thermique

Composé de 2 vitres de 4 mm et d'un espace d'air de 20 mm, le double vitrage thermique est deux fois plus isolant qu'un simple vitrage.

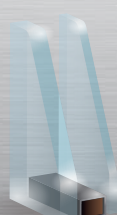

Vitrage phonique

Composé d'une vitre épaisse de 10 mm et d'une vitre de 4 mm, ce vitrage atténue fortement les bruits extérieurs.



Vitrage Eclaz

Fabriqué à partir d'un verre faiblement émissif, ce vitrage vous fait bénéficier d'un gain de lumière naturelle de 10 % et d'une économie de chauffage de l'ordre de 15%.

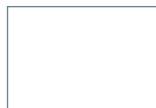

Blanc satiné
9210 à 50%



Gris anthracite
RAL 7016 FT



Gris sablé
2900



Gris quartz
RAL 7039 FT



Gris argent
RAL 7001 FT



Noir profond
RAL 9005 FT



Noir sablé
2100



Gris basalte
RAL 7012 FT



Gris métal
0100



Gris clair
RAL 7035 FT



Gris soie
RAL 7044 FT



Gris télégris
RAL 7047 FT



Gris beige
RAL 7006 FT



Gris bistre
sablé 2800



Brun gris
RAL 8019 FT



Canon



Bleu sablé
2700



Bleu saphir
RAL 5003 FT



Bleu gentiane
RAL 5010 FT



Bleu pastel
RAL 5024 FT



Bleu pigeon
RAL 5014 FT



Or
0024



Bronze
9837



Cuivre
FT



Rouille
2525



Brun sépia
RAL 8014 FT



Brun mat
RAL 1247 FT



Rouge pourpre
RAL 3004 FT



Brun argile
RAL 8003 FT



Ivoire clair
RAL 1015 FT

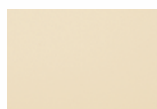

Beige clair
RAL 1013 FT



Vert blanc
RAL 6019 FT



Vert pâle
RAL 6021 FT



Vert mousse
RAL 6005 FT



Vert sapin
RAL 6009 FT



Vert sablé
2500

Jusqu'à
1200 teintes
disponibles
sur demande



FT= Fine texture

Teintes non contractuelles, les techniques d'impression ne permettent pas de restituer fidèlement les couleurs.

Configurateur de fenêtres FPEE
Modélisez en quelques clics votre
fenêtre en faisant votre choix parmi
nos 36 coloris laqués.





BICOLORATION

Teintes différentes réalisables côté intérieur et côté extérieur.



DES MENUISERIES LAQUÉES DANS NOS PROPRES USINES

Notre usine Multilaque réalise le thermolaquage de nos menuiseries en garantissant une excellente tenue dans le temps tout en respectant les normes environnementales.

Une station de traitement physicochimique des rejets aqueux est mise en place sur le site avec un recyclage des peintures usagées surveillée par un chimiste. Un système de recyclage des diluants et eaux usées a été mis en place pour être ré-utilisés.



SUR LA TENUE
DU LAQUAGE



UN LAQUAGE DE QUALITÉ

Pour une tenue optimale dans le temps, nos laquages sont de classe 2 de 100 microns (suivant RAL). Comparatif de deux échantillons en RAL 7016M 30% après 600 heures d'exposition aux U.V.* :

Laquage standard de classe 1

- Perte de brillance 82% par rapport à la valeur initiale
- Teinte fortement altérée, blanchiment très important
- Delta E: 6,22 (écart de colorimétrie)

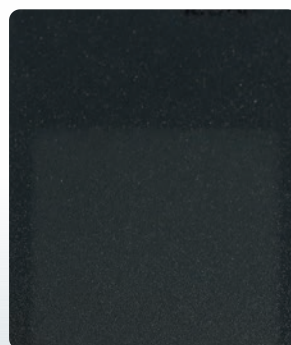

Laquage haute durabilité de classe 2

- Perte de brillance de 30% par rapport à la valeur initiale
- Teinte quasiment inchangée, écart invisible à plus de 3 mètres
- Delta E: < 1 soit 0,74 (écart de colorimétrie)

*Test QUVB selon la norme EN 4892-3. L'enceinte de vieillissement accéléré reproduit artificiellement le spectre solaire complet. Elle permet de simuler rapidement les détériorations et dommages provoqués par l'irradiation solaire et les intempéries en extérieur.

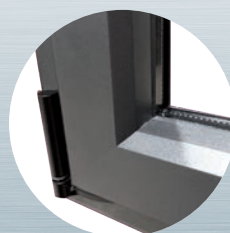

/ CAS SPÉCIAUX

Particulièrement adaptées pour les grandes ouvertures, les menuiseries aluminium vous permettent de profiter à la fois de votre extérieur et de la lumière naturelle. La finesse et la grande rigidité des profilés font de l'aluminium un matériau de choix pour ces configurations atypiques.

LES GRANDES DIMENSIONS

- Fenêtres et Portes-fenêtres à la française 1 et 2 vantaux, possibilité de 3 et 4 vantaux
- Fenêtres et Portes-Fenêtres coulissantes de 1 à 4 vantaux, jusqu'à 3 mètres de hauteur et 6 mètres de largeur
- Possibilité de configurations avec allèges ou impostes, pleines ou vitrées

LES PETITES DIMENSIONS

Les menuiseries aluminium s'adaptent également aux petites dimensions et vous apportent des solutions à chacun de vos projets.

TYPES D'OUVERTURE

À la française, oscillo-battant, coulissant, galandage, soufflet ou fixe, les menuiseries aluminium répondent à tous les besoins pour votre confort.



Fenêtre demi lune

MAISONS OSSATURE BOIS

Le précadre pour maisons à ossature bois permet une pose sans contraintes des menuiseries aluminium. Il garantit dans le même temps d'excellentes performances thermiques et le respect de l'esthétique de votre façade.

Retrouvez notre documentation dédiée aux maisons à ossature bois sur fpee.fr.

LES FORMES

Triangles, trapèzes, cintres, hublots, ensembles composés, les fenêtres aluminium peuvent prendre toutes les formes pour s'adapter parfaitement à l'architecture de votre maison.

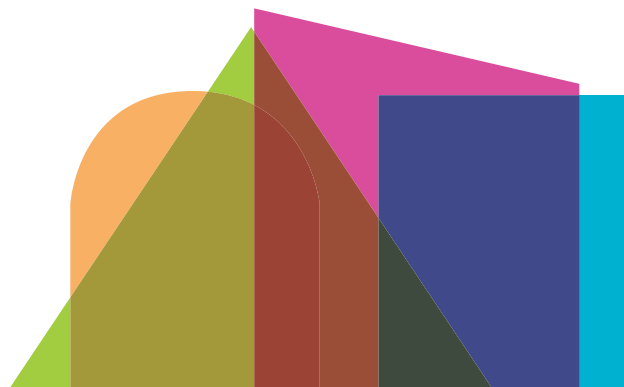

Coulissant sur allège vitrée et précadre pour maisons à ossature bois.



POIGNÉES

OUVERTURE À LA FRANÇAISE

Poignées Sécustik non disponibles sur la gamme Tradition



Sécustik® (standard)
Blanc, ivoire, noir,
aspect inox.



À clé (option)
Blanc, ivoire et noir.



Osiris (option)
Aspect inox.



Rivebloc (option)
Blanc, ivoire et noir,
fer patiné.



BS 22 (option)
Laiton poli.



Déco béquille (option)
Blanc, ivoire, laiton poli,
fer patiné.



Déco ogive (option)
Blanc, ivoire, laiton poli,
fer patiné.



AENS 22 (option)
Laiton poli.



OUVERTURE COULISSANTE



20° Sabba (standard)
Blanc, ivoire, noir,
aspect inox.



(option) Gris Quartz,
Gris Anthracite, Gris
Sablé, Gris Bistre sablé.



**Encastrée 180°
Shadow (option)**
Blanc, ivoire, noir,
aspect inox.



(option) Gris Quartz,
Gris Anthracite, Gris
Sablé, Gris Bistre sablé.



**Barre manoeuvrante
Sezam (option)**
Blanc, ivoire, noir,
aspect inox.



(option) Gris Quartz,
Gris Anthracite, Gris
Sablé, Gris Bistre sablé.



Sécustik® (option)
Blanc, ivoire, noir,
aspect inox.



**Tirage fixe saillant
Sarena (option)**
Blanc, ivoire, noir,
aspect inox.



(option) Gris Quartz,
Gris Anthracite, Gris
Sablé, Gris Bistre sablé.



**Tirage fixe encastrée
Siris (option)**
Blanc, ivoire, noir,
aspect inox.



(option) Gris Quartz,
Gris Anthracite, Gris
Sablé, Gris Bistre sablé.



Configurateur de fenêtres FPEE
Modélisez en quelques clics votre
fenêtre en faisant votre choix parmi
un large choix d'accessoires.

Les intitulés donnés pour les produits (inox, laiton, fer patiné) se réfèrent à un aspect de matière et non à la matière elle-même.

FAUSSES CRÉMONES



PAUMELLES

Paumelles (standard)

Paumelles (option)



VITRAGES DECORATIFS



Cathédrale



Granité G200

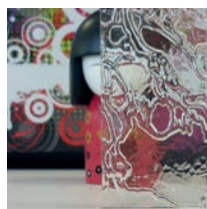

Delta clair

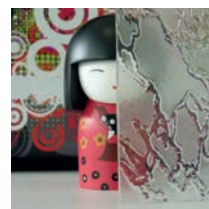

Delta mat

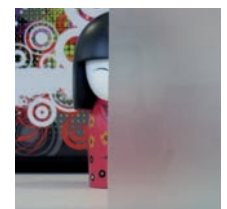

Dépoli

PETITS BOIS

10 MM



Blanc ou beige



Laiton



Canon de fusil



Cristal gravé

18 MM



Blanc ou laqués à la couleur souhaitée

26 MM



PLUSIEURS DISPOSITIONS

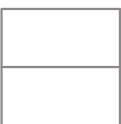

Horizontaux

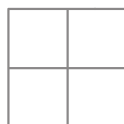

Centrés

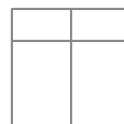

Excentrés



Cintrés

/ VITRAGES

THERMIQUE

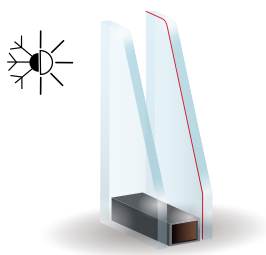

Vitrage thermique 4/20/4

Composé de 2 vitres de 4 mm et d'un espace d'air de 20 mm, le double vitrage thermique est deux fois plus isolant qu'un simple vitrage.

PHONIQUE

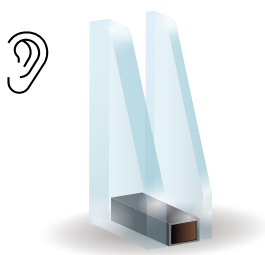

Vitrage phonique 44.2/10/10 44.2/12/8

Composé d'une vitre épaisse de 10 mm et d'une vitre de 4 mm, ce vitrage atténue fortement les bruits extérieurs.

SÉCURITÉ

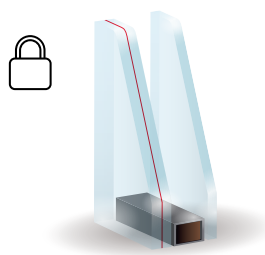

Vitrage sécurité 44/2-16-4 (P2A*) SP10-14-4 (P5A**)

Ces vitrages feuilletés sont composés de vitres collées par plusieurs films de butyral de polyvinyle (PVB). En cas de choc, le PVB maintient le vitrage en place.

*P2A: retarde l'effraction de 3 min

**P5A: retarde l'effraction de plus de 5 min

LUMINOSITÉ

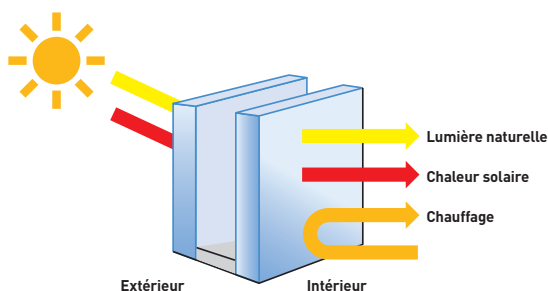

Vitrage ECLAZ®

Fabriqué à partir d'un verre faiblement émissif, ce vitrage vous fait bénéficier d'un gain de lumière naturelle de 10% et d'une économie de chauffage de 15%.

La combinaison de la lumière naturelle, de l'apport de chaleur du soleil et d'une bonne isolation thermique peut grandement contribuer au bien-être à l'intérieur de la maison.

	ECLAZ®	ECLAZ® ONE	PLANISTAR® SUN
Luminosité	MAXIMISER LA LUMIÈRE NATURELLE	MAXIMISER LA LUMIÈRE NATURELLE	LIMITER L'UTILISATION DE VOILETS
Température	CHALEUR EN HIVER	CHALEUR EN HIVER FRAICHEUR EN ÉTÉ	FRAICHEUR EN ÉTÉ
Énergie	ÉCONOMIE DE CHAUFFAGE	ÉCONOMIE DE CHAUFFAGE & CLIMATISATION	ÉCONOMIE DE CLIMATISATION
Localisation & Exposition	NORD DE LA FRANCE FAÇADES NORD/EST	TOUTE LA FRANCE TOUTES LES FAÇADES	SUD DE LA FRANCE FAÇADES SUD/OUEST

Simulateur de vitrage FPÉE Saint Gobain

Choisissez le vitrage le plus adapté à vos besoins en utilisant notre simulateur de vitrages.





/ FENÊTRES - OUVRANT À LA FRANÇAISE

SENSATION



Fenêtre à la française Sensation, design intérieur mouluré, composée d'un vantail, coloris Noir profond RAL 9005 FT.



Le battement central de 75 mm vous fait bénéficier d'un clair de vitrage optimal.

Fenêtre à la française Sensation, design intérieur mouluré, composée de deux vantaux, coloris Gris anthracite RAL 7016 FT.

■ Les fenêtres à la française aussi appelées « fenêtres à frappe » vous offrent une ouverture optimale avec leurs vantaux qui s'ouvrent intégralement vers l'intérieur.

■ Pour intégrer votre fenêtre avec élégance à votre décoration intérieure, faites le choix parmi deux finitions intérieures :

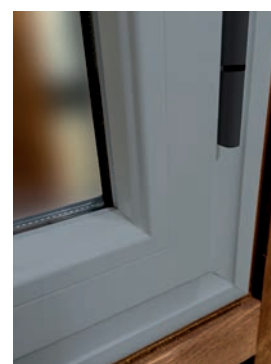

Design mouluré



Design contemporain



Fenêtre à la française Sensation, composée de deux vantaux, coloris Gris basalte RAL 7012 FT.

/ FENÊTRES - OUVRANT À LA FRANÇAISE

SENSATION



Fenêtre à la française Sensation composée de deux vantaux avec traverses, coloris Gris bistre sablé 2800.



Fenêtre à la française Sensation, design intérieur contemporain, composée de deux vantaux avec traverses, coloris Blanc satiné 9210.



Traverse intermédiaire et finition intérieure contemporaine pour un design épuré

■ Avec leur esthétique soignée, les traverses intermédiaires apportent de l'élégance à vos menuiseries et renforcent le design contemporain de votre habitat.

/ FENÊTRES - OUVRANT OSCILLO-BATTANT

SENSATION



Une architecture LOFT industriel avec cette grande fenêtre oscillo-battante avec son fixe latéral et ses petits bois fictifs de 30 mm intégrés au vitrage avec plats de 40 mm.

Fenêtre oscillo-battante Sensation, composée d'un vantail et d'un fixe avec petits bois fictifs, coloris Noir profond RAL 9005 FT.



Fenêtre oscillo-battante Sensation, design intérieur mouluré, composée d'un vantail, coloris Gris anthracite RAL 7016 FT.

Le compas situé en partie haute de l'oscillo-battant permet le maintien du vantail en position entrouverte.



La fenêtre à soufflet s'adapte parfaitement aux petites ouvertures pour ventiler et apporter de la luminosité.

Fenêtre à soufflet Sensation, design intérieur contemporain, coloris Gris anthracite RAL 7016 FT.

■ L'oscillo-battant vous offre une alternative à l'ouverture à la française et vous permet d'aérer votre pièce en toute sécurité. Pour une esthétique homogène entre le vantail principal et le semi fixe, choisissez le ferrage symétrique. En option.

/ PORTES-FENÊTRES - OUVRANT À LA FRANÇAISE

SENSATION



Porte-fenêtre à la française Sensation composée de deux vantaux avec traverses, coloris Gris bistre sablé 2800.



Porte-fenêtre à la française Sensation, design intérieur contemporain, composée de deux vantaux, coloris Blanc satiné 9210.



Porte-fenêtre à la française Sensation, design intérieur contemporain, composée d'un vantail avec panneau de sous-bassement, coloris Gris anthracite RAL 7016 FT.



■ Battement réduit de 75 mm grâce au principe d'ouvrant caché pour une luminosité optimale à l'intérieur de votre maison.



■ L'aile de tirage vous permet une manœuvre de votre porte-fenêtre depuis l'extérieur. Pour plus de confort, l'aile de tirage est associée à un bloqueur situé en partie basse de la porte-fenêtre. En option.

/ PORTES-FENÊTRES - OUVRANT À LA FRANÇAISE

SENSATION

Battement central réduit de 75 mm pour un clair de vitrage optimal.



75 mm

Porte-fenêtre à la française Sensation composée de deux vantaux avec panneaux de sous-bassement, coloris Gris anthracite RAL 7016 FT.



Porte-fenêtre à la française Sensation composée de deux vantaux avec poignée rivebloc et panneaux de sous-bassement, coloris Gris quartz RAL 7039 FT.

■ Les portes-fenêtres aluminium peuvent être équipées de panneaux de sous-bassement. Les menuiseries s'intègrent ainsi avec élégance aux configurations les plus classiques et anciennes. Pour une architecture plus contemporaine, préférez une porte-fenêtre vitrée toute hauteur.

■ Pour un verrouillage depuis l'extérieur, les portes-fenêtres peuvent être équipées de serrures montées sur un adaptateur de serrure de 60 mm. En option.



Porte-fenêtre à la française Sensation, design intérieur mouluré, composée de deux vantaux avec poignée rivebloc et panneaux de sous-bassement, coloris Blanc satiné 9210.



Porte-fenêtre à la française Sensation composée de deux vantaux avec panneaux de sous-bassement, coloris Blanc satiné 9210.

/ FENÊTRES - OUVRANT TRADITIONNEL

TRADITION



Fenêtre à la française Tradition composée de deux vantaux, coloris Gris anthracite RAL 7016 FT.



Fenêtre à la française Tradition composée d'un vantail en arc surbaissé, coloris Gris anthracite RAL 7016 FT.



■ Trapèzes, cintres ou en arc surbaissé, la gamme de fenêtres en aluminium Tradition prend toutes les formes pour s'adapter aux spécificités architecturales qui font le charme de votre maison.



Fenêtre à la française Tradition composée d'un vantail cintré, coloris Rouge pourpre RAL 3004 FT.



Fenêtre fixe Sensation, coloris Noir profond RAL 9005 FT.



Fenêtre fixe Sensation, coloris Bleu saphir 5003 FT.



Fenêtre fixe Sensation, coloris Blanc satiné 9210.



■ Les fenêtres fixes vous permettent de profiter d'un gain de luminosité et d'une vue sur votre extérieur tout en vous affranchissant des contraintes de place requises pour l'installation d'une fenêtre à frappe ou coulissante. La finesse des profilés en aluminium vous fait notamment bénéficier d'une luminosité optimale.



Angle côté intérieur



Angle côté extérieur

/ OUVRANT À LA FRANÇAISE - SENSATION

Uw jusqu'à 1,3

Sw entre 0,43 et 0,48



Choix parmi **deux designs** intérieur, contemporain ou mouluré.

Ouvrant caché et finesse du battement central de 75 mm pour une **luminosité optimale**.

Un large choix parmi **36 coloris laqués** avec possibilité de bicoloration. Jusqu'à 1200 coloris disponibles sur demande.



Équerre d'alignement en face intérieure de l'ouvrant pour un **meilleur maintien** et un affleurement plus précis.

Ouvrant à feuillure en ABS, tubulaire, isolante avec équerre d'angle soudée à l'ultrason.



SENSATION - DESIGN INTÉRIEUR MOULURÉ
Vue intérieure



SENSATION - DESIGN INTÉRIEUR CONTEMPORAIN
Vue intérieure

ISOLATION ET ÉTANCHÉITÉ OPTIMALES

Parclose extérieure isolante.

Barrette tubulaire isolante noire à 5 chambres.

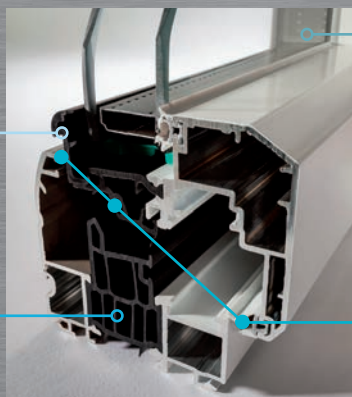

Vitrage d'épaisseur 28 mm (4-20-4 ITR GAZ).

3 joints d'étanchéité sur l'ensemble.

/ SENSATION



Seuil de 20 mm à rupture de pont thermique sur portes-fenêtres en option.



Barrière centrale **retardataire d'effraction.**

Poignée Sécustik.



SENSATION
Vue extérieure

/ TRADITION



Uw jusqu'à 1,2 avec triple vitrage
Sw entre 0,43 et 0,44

Lignes extérieures arrondies et moulurées à l'intérieur.

Un large choix parmi **36 coloris laqués** avec possibilité de bicoloration. Jusqu'à 1200 coloris disponibles sur demande.



TRADITION
Vue extérieure



Triple vitrage disponible en option.



Double joint élastomère sur l'ensemble permettant une meilleure étanchéité.



Barrette tubulaire en PVC multichambres isolantes.

Vitrage d'épaisseur 28 mm (4-20-4 ITR GAZ).

2 DESIGNS

Mouluré



Contemporain



Battement central de 101 mm et poignée centrée

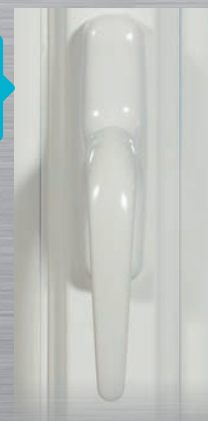

/ FENÊTRES - OUVRANT COULISSANT

SENSATION

Poignée encastrée
180° Shadow pour
optimiser l'ouverture

Fenêtre coulissante Sensation composée de deux vantaux, coloris Noir profond RAL 9005 FT.



Fenêtre et porte-fenêtre coulissantes Sensation composées de deux vantaux, coloris Gris argent RAL 7001 FT.

■ Les fenêtres coulissantes sont particulièrement adaptées aux cuisines. Elles vous permettent de profiter à la fois d'une ouverture sans obstacles et d'un gain de luminosité dans toute votre pièce.

■ Pour une manœuvre facilitée permettant le croisement des deux vantaux, le vantail de service peut être équipé d'une poignée encastrée à 180°. Disponible sur demande.



Fenêtre et porte-fenêtre coulissantes Sensation composées de deux vantaux, coloris Blanc satiné 9210.

■ Avec son léger déport pour faciliter la manipulation du coulissant et son toucher «soft touch» à l'intérieur de la béquille, la poignée à 20° offre un confort optimal à l'utilisation de vos fenêtres et portes-fenêtres coulissantes.



/ FENÊTRES - OUVRANT COULISSANT

SENSATION



Fenêtre coulissante Sensation composée de deux vantaux, coloris Gris quartz RAL 7039 FT.



Fenêtre coulissante Sensation composée de deux vantaux, coloris Gris anthracite RAL 7016 FT.



Montant chicane de 38 mm d'épaisseur pour un meilleur clair de vitrage.

■ Également adaptées aux autres pièces de la maison, les fenêtres coulissantes présentent une alternative aux fenêtres avec ouverture à la française lorsque l'espace ne s'y prête pas.

■ La finesse et la sobriété de leurs profilés en font une pièce maîtresse du design de votre habitat qui vous fait bénéficier d'une luminosité optimale dans toute la maison.

/ PORTES-FENÊTRES - OUVRANT COULISSANT

SENSATION



Porte-fenêtre coulissante Sensation composée de deux vantaux, coloris Noir profond RAL 9005 FT.



Laquage bicolore Gris bistre sablé 2800 à l'extérieur et Blanc satiné 9210 à l'intérieur

Porte-fenêtre coulissante Sensation composée de trois vantaux sur trois rails avec traverses, coloris Gris bistre sablé 2800.



Porte-fenêtre coulissante Sensation composée de trois vantaux sur trois rails avec traverses, coloris Blanc satiné 9210.

■ La bicoloration de vos menuiseries permet de garantir un ensemble harmonieux sur votre façade ainsi qu'une intégration discrète de vos menuiseries dans vos pièces.

■ Pour un verrouillage de vos menuiseries depuis l'extérieur, vous pouvez équiper votre porte-fenêtre coulissante d'une serrure 3 points ou 5 points (au choix). *Disponible en option.*

/ PORTES-FENÊTRES - OUVRANT COULISSANT

SENSATION

Montants ultra-fins pour une luminosité optimale

Porte-fenêtre coulissante Sensation composée de deux vantaux, coloris Blanc satiné 9210.



Porte-fenêtre coulissante Sensation composée de deux vantaux, coloris Noir profond RAL 9005 FT.



Portes-fenêtres coulissantes Sensation composées de trois vantaux sur trois rails, équipées de petits bois plats de 40 mm et panneaux de sous-bassement, coloris Noir profond RAL 9005 FT.

■ L'aluminium est un matériau très rigide permettant la réalisation de grandes baies coulissantes pour illuminer votre intérieur. En 2, 3, 4, ou 6 vantaux, elles peuvent mesurer jusqu'à 3 mètres de hauteur et 6 mètres de largeur.

2 vantaux sur 2 rails
ouverture 1/2

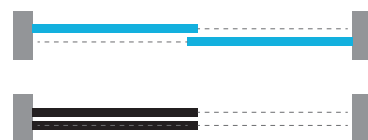

3 vantaux sur 3 rails
ouverture 2/3

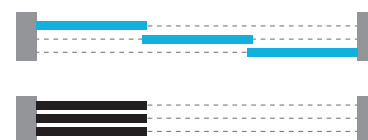

4 vantaux sur 2 rails
ouverture 1/2

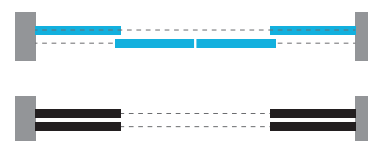

3 vantaux sur 2 rails
ouverture 1/3

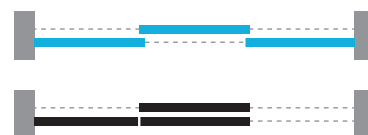
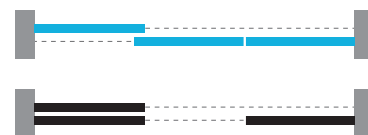

6 vantaux sur 3 rails
ouverture 2/3

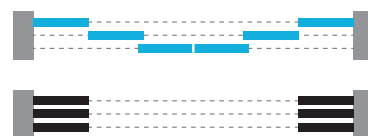

■ Position fermé ■ Position ouvert

/ PORTES-FENÊTRES - OUVRANT À GALANDAGE

SENSATION



Porte-fenêtre coulissante à galandage Sensation composée de quatre vantaux sur deux rails, coloris Gris anthracite RAL 7016 FT.



■ Très agréables, ces baies permettent une ouverture totale. Les vantaux coulissants entrent dans les cloisons, libérant ainsi toute la largeur de l'ouverture. Vous profitez donc pleinement des beaux jours en ouvrant totalement la maison sur la terrasse ou le jardin.

■ Les coulissants à galandage peuvent être réalisés en 1, 2 ou 4 vantaux. Les 2 vantaux se logent soit du même côté, soit de chaque côté.

1 vantail sur 1 rail
ouverture totale

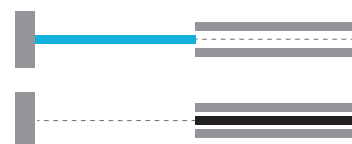

2 vantaux sur 1 rail
ouverture totale

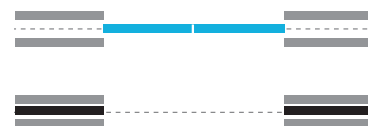

2 vantaux sur 2 rails
ouverture totale

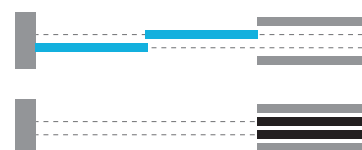

4 vantaux sur 2 rails
ouverture totale

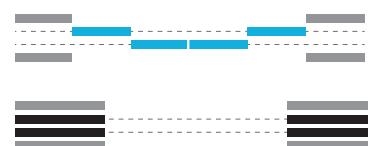

■ Position fermé ■ Position ouvert

/ PORTES-FENÊTRES - OUVRANT À GALANDAGE

SENSATION



Porte-fenêtre coulissante à galandage Sensation composée de deux vantaux sur un rail avec poignée 20°, coloris Blanc satiné 9210.

20° Sabba



**Encastrée
180° Shadow**



**Barre
manœuvrante
Sezam**



Sécustik®



**Tirage fixe
saillant
Sarena**



**Tirage fixe
encastré
Siris**



Retrouvez un large choix de poignées manœuvrantes pour les ouvertures coulissantes à galandage, côté intérieur ou extérieur. Voir page 10.



Porte-fenêtre coulissante à galandage Sensation composée d'un vantail sur un rail, coloris Blanc satiné 9210.

Uw jusqu'à 1,4
Sw entre 0,43 et 0,48



Profilés en alliage d'aluminium qualité bâtiment.
 Montants chicanes renforcés systématique à partir de 1 850 mm de hauteur, et possibilité de montants latéraux affleurants en option.
 Assemblage des dormant en coupes droites par vissage avec bouchon d'étanchéité.
 Crémone 2 points pour petites hauteurs, ou 3 points toutes hauteurs (en standard). Crémone 5 points, serrure 3 points ou 5 points (en option).



COULISSANT AVEC DORMANT RÉNOVATION
 Vue intérieure

ISOLATION ET ÉTANCHÉITÉ OPTIMALES



Joint portefeuille pour le vitrage.

Joint Tri Fin sur les montants et traverses d'ouvrants pour une meilleure étanchéité.

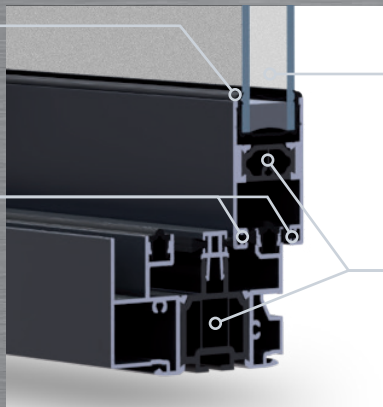

Double vitrage à isolation thermique renforcée avec gaz et intercalaire de vitrage.

Barrettes PVC à rupture de pont thermique dans l'ouvrant et le dormant.



Un large choix parmi **36 coloris laqués** avec possibilité de bicoloration. Jusqu'à 1200 coloris disponibles sur demande.

Montants et traverses fins, chicanes de 38 mm pour une luminosité optimale.



Chariots réglables avec roulements à aiguille sur double roulettes pour plus de confort d'ouverture.

Rail polyamide rapporté évitant l'usure du cadre en partie basse.



Cache rail sur les montants de dormants pour une finition épurée (en rénovation).



COULISSANT AVEC DORMANT NEUF
Vue extérieure

CHOIX DU VITRAGE

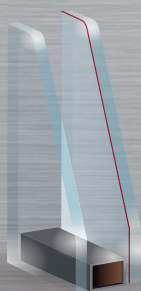

Vitrage thermique
4/20/4

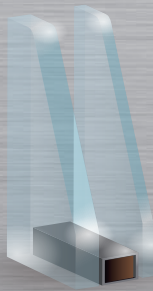

Vitrage phonique
ONE 8/16/4

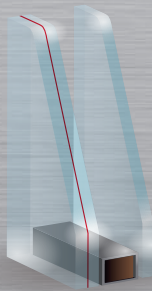

Vitrage sécurité
44.2/12/8
SP10/14/4

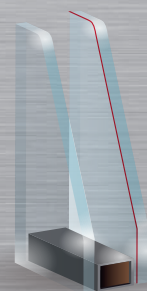

Vitrage Eclaz

/ PORTES D'ENTRÉE

MONALU



Porte d'entrée MONALU Diva vitrée.



Porte d'entrée MONALU Toscane vitrée.



Porte d'entrée MONALU Saline vitrée.



Porte d'entrée MONALU Luma A.



Porte d'entrée MONALU ADN.

■ Un large choix de modèles au design classique ou contemporain et d'accessoires de personnalisation pour s'adapter au style architectural de votre maison.



Divine vitrée



Calabre vitrée



Samourāï B



Latitude



DEMANDEZ
NOTRE CATALOGUE
PORTES D'ENTRÉE !

/ PORTES D'ENTRÉE

CRÉATIVES ALU



Porte d'entrée Créative ALU Classique 1.



Porte d'entrée Créative ALU Longitude 3.



Porte d'entrée Créative ALU Longitude 3.

■ Des modèles de portes d'entrée à composer soi-même et personnalisables quasiment à l'infini grâce à un large choix de remplissages, vitrages, accessoires et coloris.



Classique 1



Classique 2



Indus 1



Tiers 2

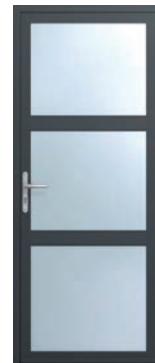

Longitude 2



Longitude 4

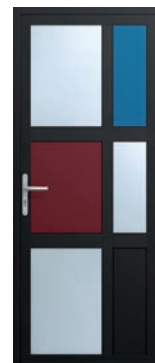

Graphik 2



Quartz



Dormant (de 70mm) droit quasi affleurant au design contemporain et épuré.



3 joints d'étanchéité.

Plinthe tubulaire.

Cadre d'ouvrant rigide en chêne de France lamellé collé 3 plis.



3 joints tubulaires

Joint brosse pour éviter d'éventuelles infiltrations d'eau.



Seuil plat de 20 mm à rupture de pont thermique.

PORTE ALUMINIUM - MONALU
Vue intérieure



4 fiches brochées avec platine de renfort réglables en 3 dimensions.



Panneau isolant d'une épaisseur de 80 mm.



PORTE ALUMINIUM - MONALU
Vue extérieure

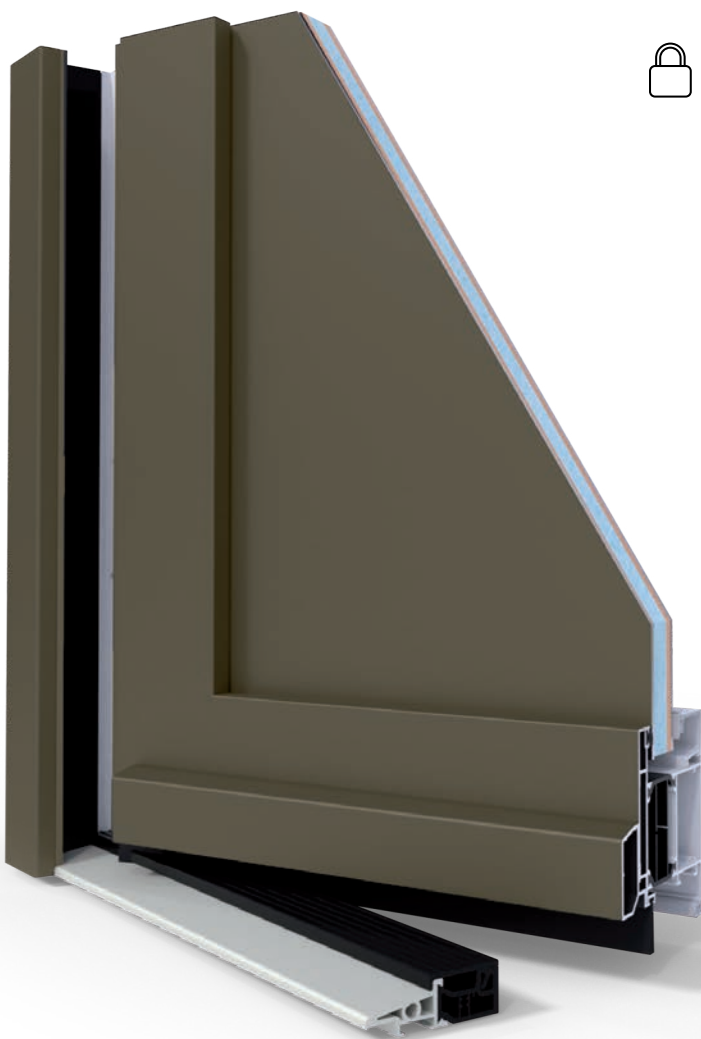

PORTE ALUMINIUM - Créative
Vue extérieure



Vitrage à **isolation thermique renforcée**
avec Gaz ou panneau aluminium de
28 mm avec **âme isolante**.



2 joints d'étanchéité.

Cadre d'ouvrant rigide en aluminium
de 82 mm.

Dormant de 70mm et ouvrant
mouluré ou droit.

Plinthe tubulaire.

Joint brosse pour éviter
d'éventuelles infiltrations d'eau.

Seuil plat de 20 mm à rupture de
pont thermique.

4 fiches clamées avec double
platine de renfort.



PORTE ALUMINIUM - CRÉATIVE
Vue intérieure

/ VOLETS ROULANTS



Tablier et lame finale assortis à la couleur des menuiseries.



Lames PVC
45 ou 50 mm
Blanc ou gris 7035



Lames ALU remplies de mousse polyuréthane
45 ou 55 mm
31 coloris laqués standard



Manœuvres électriques SOMFY®
Manœuvrez vos volets de l'intérieur, sans ouvrir vos fenêtres avec les commandes centralisées, télécommandes et commandes programmables ou par votre smartphone.



Coffre de volet
roulant intégré à la
menuiserie



FENÊTRES, PORTES *PVC, RFP®, Alu et Bois*

VOLETS, PORTAILS et CLÔTURES *PVC et Alu*

Un partenaire unique pour toutes vos menuiseries



Fenêtres



Portes



Volets



Portails
& Clôtures

Coordonnées du revendeur

Découvrez nos gammes sur notre
site internet : www.fpee.fr

Conception, Réalisation et Exécution Distillerie Nouvelle/FPEE - Crédit photo Studio
New View, Atypix - Impression ID Bleue SARL RCS Le Mans 480 549 732 6 (2021).
Document, photos et couleurs non contractuels,
le fabricant se réserve le droit d'effectuer des modifications sans préavis.

  **PEFC** 10-31-1510 / Certifié PEFC / pefc-france.org

